

RADIALE ROHRVENTILATOREN VENT



■ Beschreibung

Radiale Rohrventilatoren mit rückwärts gekrümmten Radiallaufrädern.

Volumenströme zwischen 235 und 3.380 m³/h.

Die radiale Bauart bietet ein gutes Leistungsvermögen bei kleineren Luftmengen und hohen Anlagenwiderständen.

Die Geräte können in jeder Achslage betrieben werden.

■ Bauweise

Gehäuse

- Stahlblech, verzinkt
- Ansaug- und Ausblasstutzen zum Anschluss an Normrohre NW 100 bis 400
- Montagekonsole im Lieferumfang enthalten (Befestigungspunkte vorbereitet)

Laufräder

- Radiallaufräder, rückwärts gekrümmt
- Stahlblech, verzinkt oder Kunststoff
- Dynamisch ausgewuchtet gemäß VDI 2060

■ Technische Daten und Zubehör

MODELL	Artikel Nr.	Drehzahl min ⁻¹	Leistungs- aufnahme max. W	Strom- aufnahme A	Volumen- strom Ḃ m ³ /h	Max. zulässige Fördermittel- Temperatur °C	Schall- druck- pegel* dB(A)	Gewicht kg	Zubehör	
									5-Stufen Transfor- matoren	Drehzahlsteller Aufputz/ Unterputz
Wechselstrom 230 V, 50 Hz, Kondensatormotor, 2-polig									S. 256 + 257	Seite 254
VENT-100 B	5145513700	2100	48	0,22	235	40	25	3,0	REV-1 B	REB-1 N REB-1 NE REB-1 S
VENT-100 L	5145500400	2500	78	0,33	290	60	36	3,0	REV-1,5 S	REB-1 N REB-1 NE REB-1 S
VENT-125 B	5145514500	1900	44	0,21	280	40	26	3,0	REV-1 B	REB-1 N REB-1 NE REB-1 S
VENT-125 L	5145501200	2450	80	0,35	410	60	34	3,0	REV-1,5 S	REB-1 N REB-1 NE REB-1 S
VENT-150 B	5145515200	2100	70	0,30	560	60	35	5,0	REV-1 B	REB-1 N REB-1 NE REB-1 S
VENT-150 L	5145502000	2700	120	0,53	700	60	40	5,0	REV-1,5 S	REB-1 N REB-1 NE REB-1 S
VENT-160 B	5145516000	2200	70	0,30	600	60	34	5,0	REV-1 B	REB-1 N REB-1 NE REB-1 S
VENT-160 L	5145503800	2750	130	0,55	760	60	41	5,0	REV-1,5 S	REB-1 N REB-1 NE REB-1 S
VENT-200 B	5145517800	2250	125	0,50	830	60	36	5,0	REV-1 B	REB-1 N REB-1 NE REB-1 S
VENT-200 L	5145504600	2600	170	0,72	1000	60	38	5,0	REV-1,5 S	REB-1 N REB-1 NE REB-1 S
VENT-250 B	5145518600	2300	130	0,55	935	60	36	6,0	REV-1 B	REB-1 N REB-1 NE REB-1 S
VENT-250 L	5145505300	2750	180	0,80	1100	60	39	6,0	REV-1,5 S	REB-1 N REB-1 NE REB-1 S
VENT-315 B	5145519400	2300	235	1,00	1440	50	39	8,0	REV-1,5 B	REB-2,5 N REB-2,5 NE REB-2,5 S
VENT-315 L	5145506100	2700	350	1,45	1890	50	45	8,0	REV-1,5 S	REB-2,5 N REB-2,5 NE REB-2,5 S
Wechselstrom 230 V, 50 Hz, Kondensatormotor, 4-polig										
VENT-355 L	5145589700	1350	280	1,20	2650	70	39	17,0	REV-1,5 B REV-1,5 S	REB-2,5 N REB-2,5 NE REB-2,5 S
VENT-400 L	5145590500	1250	400	1,60	3380	50	41	22,0	REV-3 B REV-3 S	REB-2,5 N REB-2,5 NE REB-2,5 S
Drehstrom 400 V, 50 Hz, Kurzschlussläufer, 4-polig										
VENT-355 L-T	5145587100	1375	290	0,80	2650	70	39	17,0	RDV-1,2 RDV-1,2 S	–
VENT-400 L-T	5145588900	1360	450	1,10	3380	50	41	22,0	RDV-1,2 RDV-1,2 S	–

* Gehäuseabstrahlung in 3 m Abstand

■ Anwendungsbereiche

Motoren

- Außenläufermotoren
- Schutzart IP 44
- Isolierstoffklasse B
- Motorbemessung Dauerbetrieb S1
- Geschlossene Kugellager – wartungsfrei
- Separater Klemmenkasten (IP 55) mit Anschlusskabel 80 cm

Modelle 100 – 315

- Separater Klemmenkasten (IP 55) mit Anschlusskabel 80 cm

Modelle VENT B / VENT L

- Wechselstrom 230V, 50 Hz

- Mit Thermokontakten ausgestattet, manuelle Rückstellung gemäß EN 60335-2-80
- Transformatorisch oder elektronisch drehzahlsteuerbar

Modelle 355/400 L – T

- Mit Thermokontakten ausgestattet, die Anschlüsse sind zum Klemmenbrett geführt, Klemmenkasten (IP 55) gemäß EN 60335-2-80
- Allpolig wirksamer Motorschutz gemäß EN 60335-2-80 in Verbindung mit einem Motorschutzschalter MSD oder 5-Stufen-Transformator RDV

- Wohnungen
- Büros
- Geschäftsräume
- Krankenhäuser
- Werkstätten
- Zentrallüftungsanlagen
- Reinraumtechnik

	Motor-schutz-schalter	Verbindungs-Manschetten	Schutz-gitter	Rück-stau-klappen	Schall-dämpfer	Verschluss-klappen	Regen-abweisgitter	Luftfilter-box mit Filter G4	Luftfilter-box für Filter-Kassette*	Taschen-filter-Kassette	Elektro-Heizregister	Warm-wasser-Heizreg.	Wärme-tauscher
	Seite 261	Seite 179	Seite 179	Seite 179	Seite 178	S. 267 + 270	S. 268 + 270	Seite 176	Seite 177	Seite 177	S. 182 + 184	Seite 186	Seite 180
	-	VBM-100	SG-100	CAR-100	MTS-100	PER-100 W	LG-100	MFL-100	MFL-100 F	MFR-100 F5 MFR-100 F7	MBE-100	MBW-100	-
	-	VBM-125	SG-125	CAR-125	MTS-125	PER-125 W	LG-125	MFL-125	MFL-125 F	MFR-125 F5 MFR-125 F7	MBE-125	MBW-125	-
	-	VBM-150	SG-150	CAR-150	MTS-150	PER-150 W	LG-150	MFL-150	MFL-150 F	MFR-150 F5 MFR-150 F7	MBE-160	MBW-160	MRW-300/160
	-	VBM-160	SG-160	CAR-160	MTS-160	PER-160 W	PRG-160 W	MFL-160	MFL-160 F	MFR-160 F5 MFR-160 F7	MBE-160	MBW-160	MRW-300/160
	-	VBM-200	SG-200	CAR-200	MTS-200	PER-200 W	PRG-200 W	MFL-200	MFL-200 F	MFR-200 F5 MFR-200 F7	MBE-200	MBW-200	MRW-450/200
	-	VBM-250	SG-250	CAR-250	MTS-250	PER-250 W	PRG-250 W	MFL-250	MFL-250 F	MFR-250 F5 MFR-250 F7	MBE-250	MBW-250	MRW-280/250
	-	VBM-315	SG-315	CAR-315	MTS-315	PER-315 W	PRG-315 W	MFL-315	MFL-315 F	MFR-315 F5 MFR-315 F7	MBE-315	MBW-315	MRW-350/315
	-	VBM-355	SG-355	CAR-355	MAA-355	PER-355 W	PRG-355 W	MFL-355	MFL-355 F	MFR-355 F5 MFR-355 F7	MBE-355	MBW-355	-
	-	VBM-400	SG-400	CAR-400	MAA-400	PER-400 W	PRG-400 W	MFL-400	MFL-400 F	MFR-400 F5 MFR-400 F7	MBE-400	MBW-400	-
	MSD #	VBM-355	SG-355	CAR-355	MAA-355	PER-355 W	PRG-355 W	MFL-355	MFL-355 F	MFR-355 F5 MFR-355 F7	MBE-355	MBW-355	-
	MSD #	VBM-400	SG-400	CAR-400	MAA-400	PER-400 W	PRG-400 W	MFL-400	MFL-400 F	MFR-400 F5 MFR-400 F7	MBE-400	MBW-400	-

Bei Verwendung von 5-Stufen-Transformatoren RDV nicht erforderlich

* Leergehäuse, Taschenfilter-Kassette MFR F5 / MFR F7 erforderlich

Kennlinien

- Trockene Luft bei 20°C und 760 mm Hg
- Messungen durchgeführt gemäß folgenden Normen:
 Une 100-212-89 BS 848, Teil 1
 AMCA 210-85
 ASHRAE 51-1985
- Die Schalleistungspegel L_{WA} Abstrahlung \square sind an den Punkten (a) + (b) + (c) + (d) der Kennlinien eingezeichnet

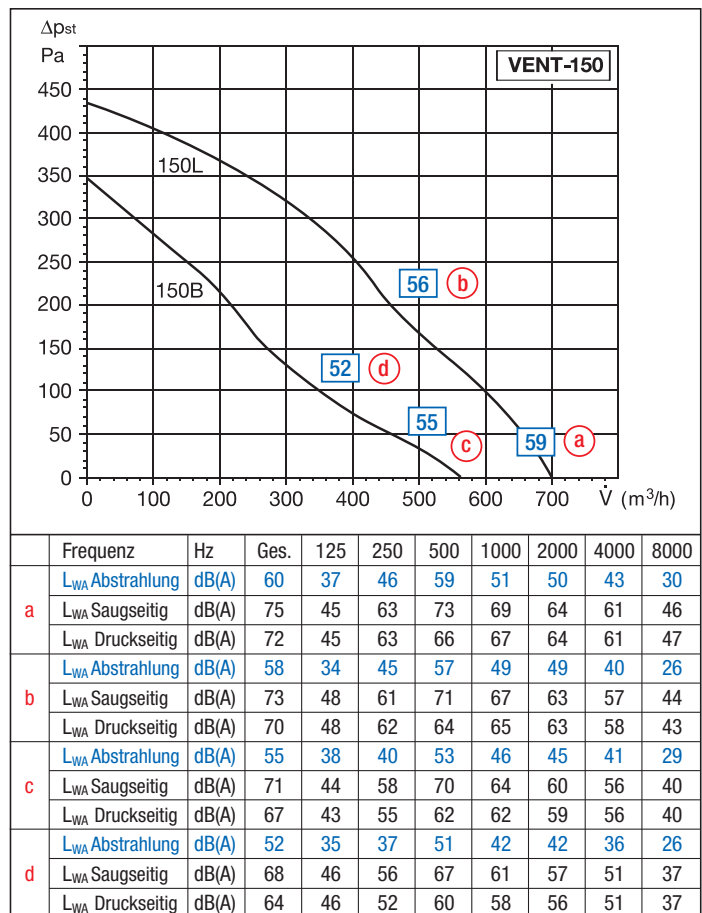
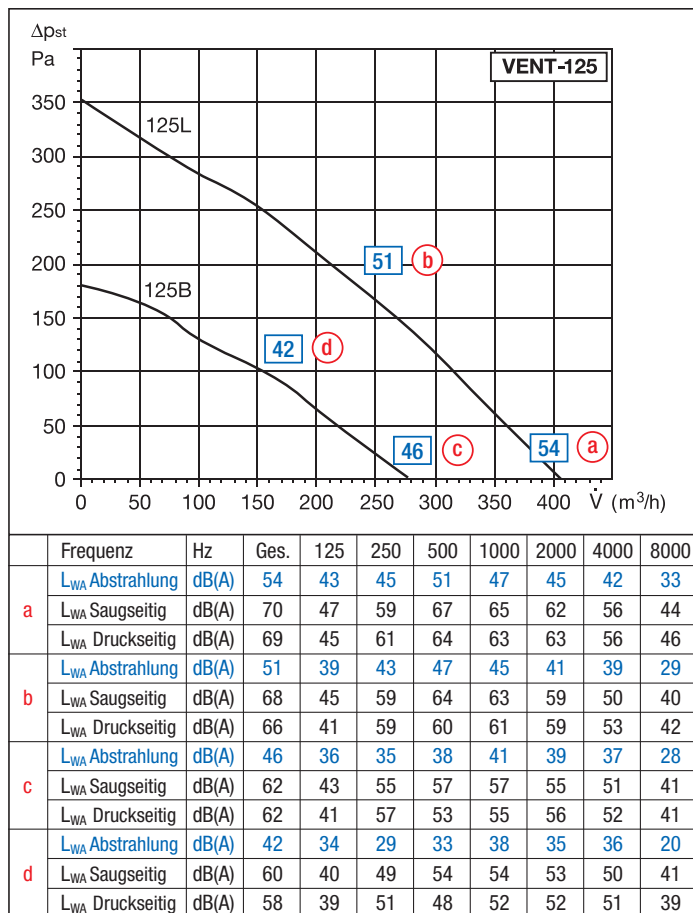
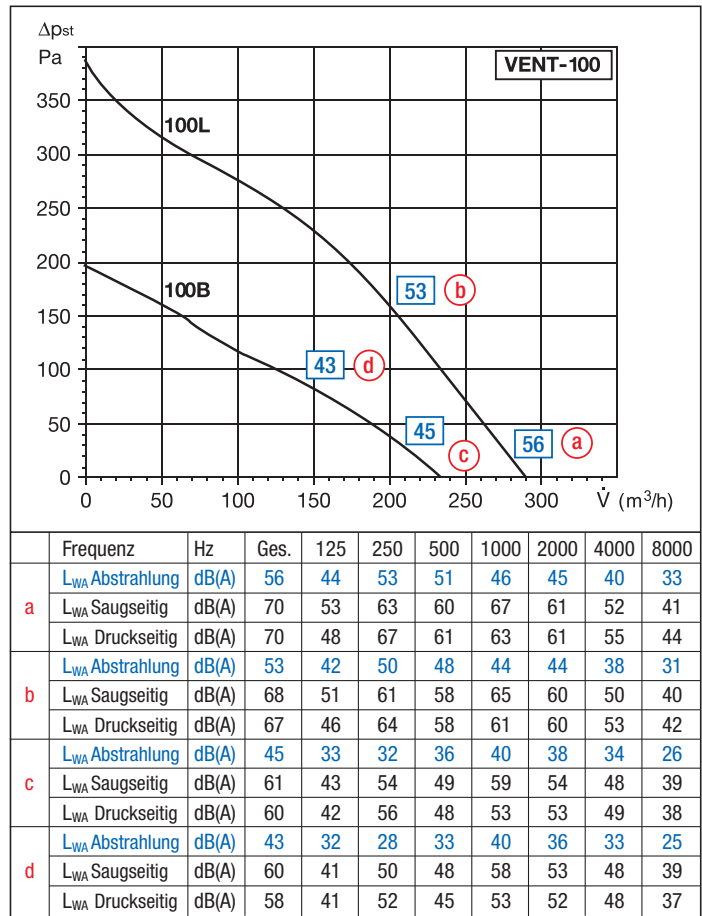

Kennlinien

- Trockene Luft bei 20°C und 760 mm Hg
- Messungen durchgeführt gemäß folgenden Normen:
 - Une 100-212-89 BS 848, Teil 1
 - AMCA 210-85
 - ASHRAE 51-1985
- Die Schalleistungspegel L_{WA} Abstrahlung \square sind an den Punkten (a) + (b) + (c) + (d) der Kennlinien eingezeichnet

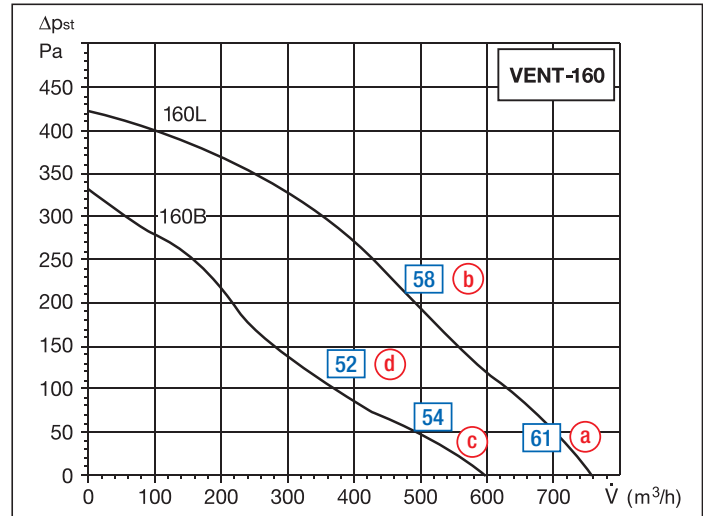

	Frequenz	Hz	Ges.	125	250	500	1000	2000	4000	8000
a	L_{WA} Abstrahlung	dB(A)	61	36	44	60	52	51	45	32
	L_{WA} Saugseitig	dB(A)	77	45	63	74	70	67	63	48
	L_{WA} Druckseitig	dB(A)	72	45	61	67	68	65	62	49
b	L_{WA} Abstrahlung	dB(A)	58	34	45	57	49	49	40	26
	L_{WA} Saugseitig	dB(A)	74	46	61	72	68	65	59	45
	L_{WA} Druckseitig	dB(A)	70	46	60	65	65	62	58	44
c	L_{WA} Abstrahlung	dB(A)	54	37	37	52	45	45	42	29
	L_{WA} Saugseitig	dB(A)	71	41	56	69	63	60	56	42
	L_{WA} Druckseitig	dB(A)	67	42	54	63	61	59	57	42
d	L_{WA} Abstrahlung	dB(A)	52	35	37	51	42	42	36	26
	L_{WA} Saugseitig	dB(A)	68	45	56	66	61	57	51	37
	L_{WA} Druckseitig	dB(A)	64	46	52	60	58	56	51	37

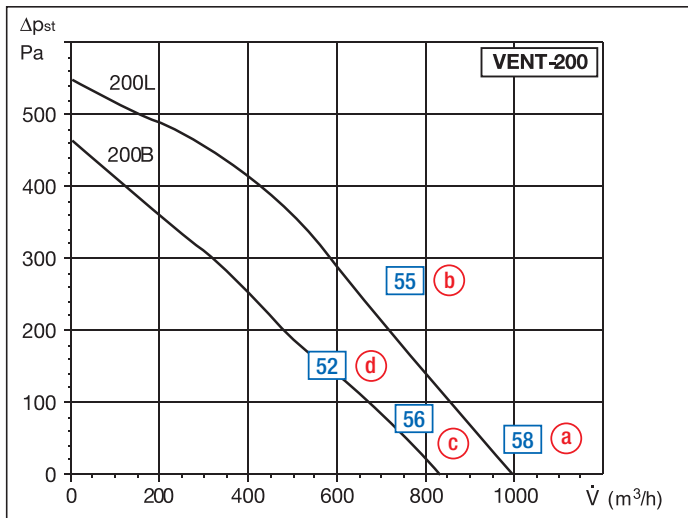

	Frequenz	Hz	Ges.	125	250	500	1000	2000	4000	8000
a	L_{WA} Abstrahlung	dB(A)	58	48	40	51	53	52	49	39
	L_{WA} Saugseitig	dB(A)	75	52	63	70	69	68	66	60
	L_{WA} Druckseitig	dB(A)	75	51	63	70	69	69	68	59
b	L_{WA} Abstrahlung	dB(A)	55	45	38	48	51	48	46	35
	L_{WA} Saugseitig	dB(A)	73	52	62	69	67	65	64	56
	L_{WA} Druckseitig	dB(A)	73	48	61	67	67	65	65	55
c	L_{WA} Abstrahlung	dB(A)	56	42	34	46	48	53	46	37
	L_{WA} Saugseitig	dB(A)	72	53	60	67	66	64	63	52
	L_{WA} Druckseitig	dB(A)	72	51	61	65	66	66	65	53
d	L_{WA} Abstrahlung	dB(A)	52	49	30	43	44	49	41	30
	L_{WA} Saugseitig	dB(A)	69	50	58	65	63	62	58	47
	L_{WA} Druckseitig	dB(A)	68	47	56	62	62	62	60	46

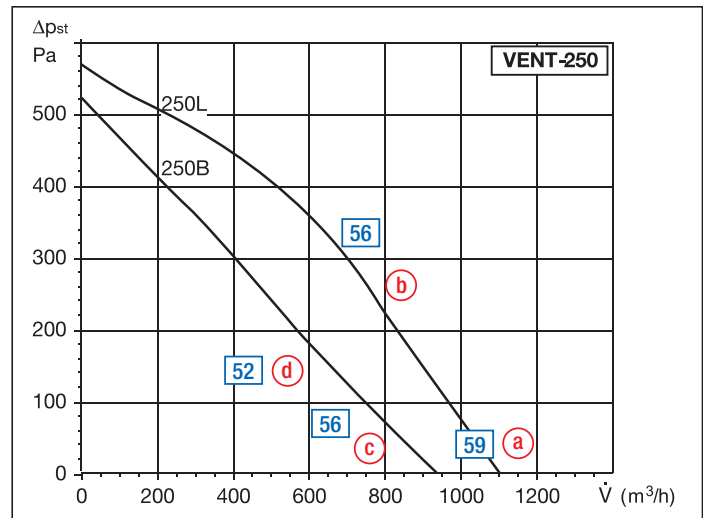

	Frequenz	Hz	Ges.	125	250	500	1000	2000	4000	8000
a	L_{WA} Abstrahlung	dB(A)	59	52	37	53	53	51	50	38
	L_{WA} Saugseitig	dB(A)	78	57	67	71	72	70	70	60
	L_{WA} Druckseitig	dB(A)	80	53	67	73	75	75	72	62
b	L_{WA} Abstrahlung	dB(A)	56	52	35	50	49	48	46	34
	L_{WA} Saugseitig	dB(A)	75	56	64	69	70	67	67	56
	L_{WA} Druckseitig	dB(A)	77	53	65	70	71	72	68	58
c	L_{WA} Abstrahlung	dB(A)	56	43	36	52	48	50	48	42
	L_{WA} Saugseitig	dB(A)	74	53	62	68	69	66	66	57
	L_{WA} Druckseitig	dB(A)	76	48	62	70	70	69	67	55
d	L_{WA} Abstrahlung	dB(A)	52	43	33	48	45	47	44	39
	L_{WA} Saugseitig	dB(A)	70	50	59	65	66	62	61	50
	L_{WA} Druckseitig	dB(A)	72	48	59	67	67	66	63	52

Kennlinien

- Trockene Luft bei 20°C und 760 mm Hg
- Messungen durchgeführt gemäß folgenden Normen:
 Une 100-212-89 BS 848, Teil 1
 AMCA 210-85
 ASHRAE 51-1985

- Die Schalleistungspegel L_{WA} Abstrahlung sind an den Punkten (a) + (b) + (c) + (d) der Kennlinien eingezeichnet

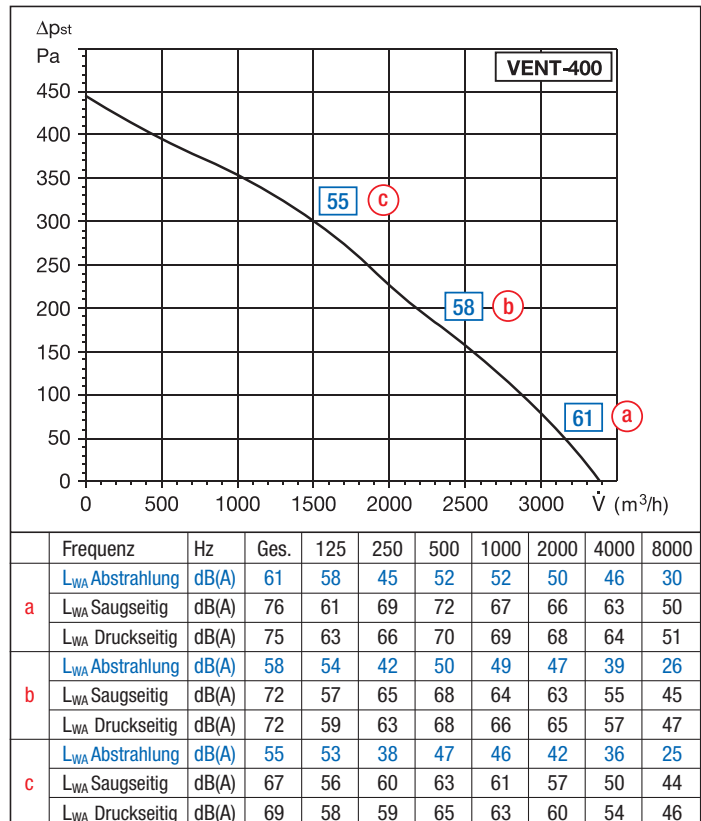
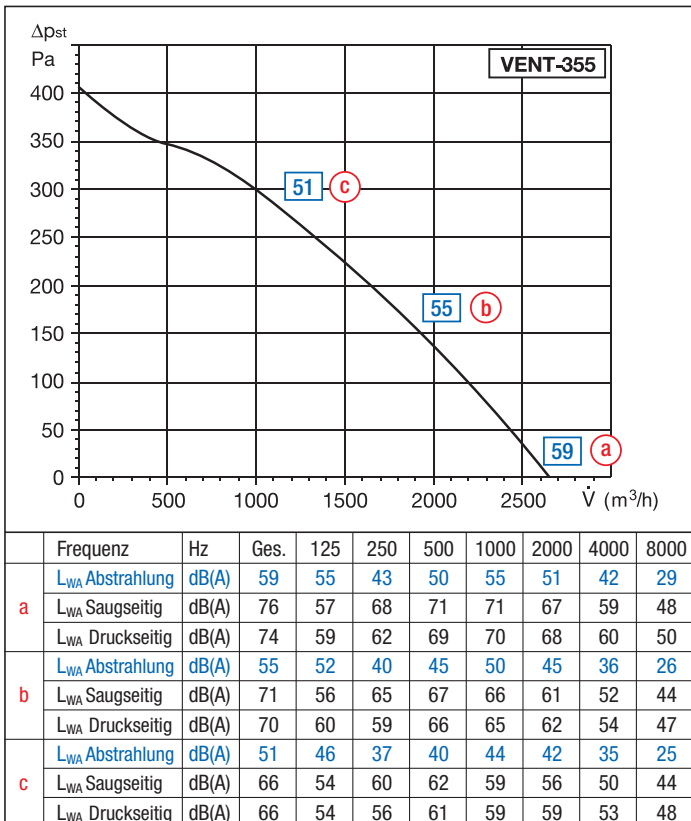
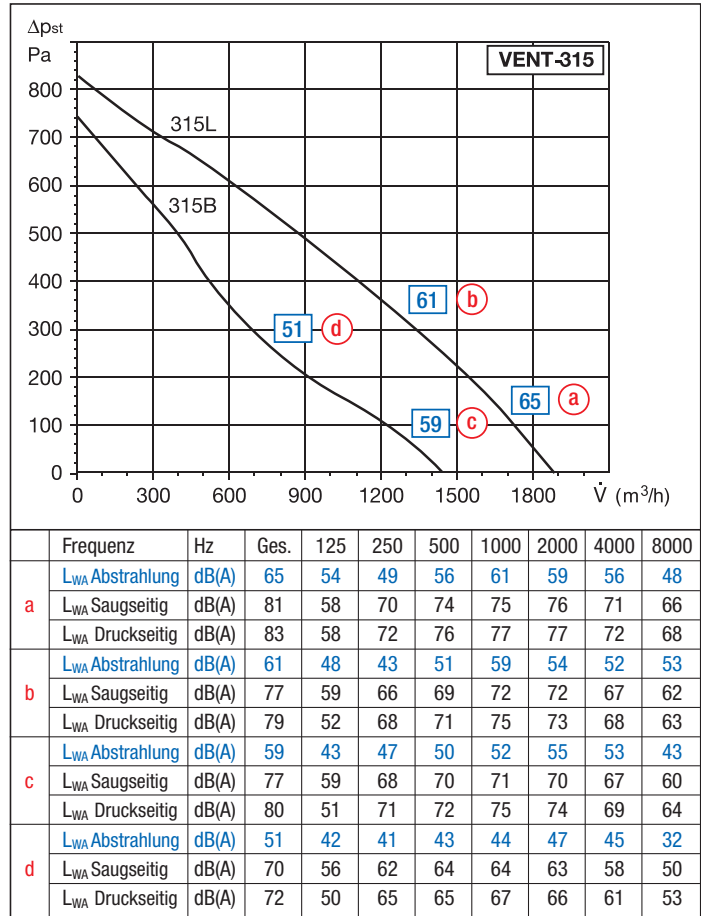

Abmessungen mm

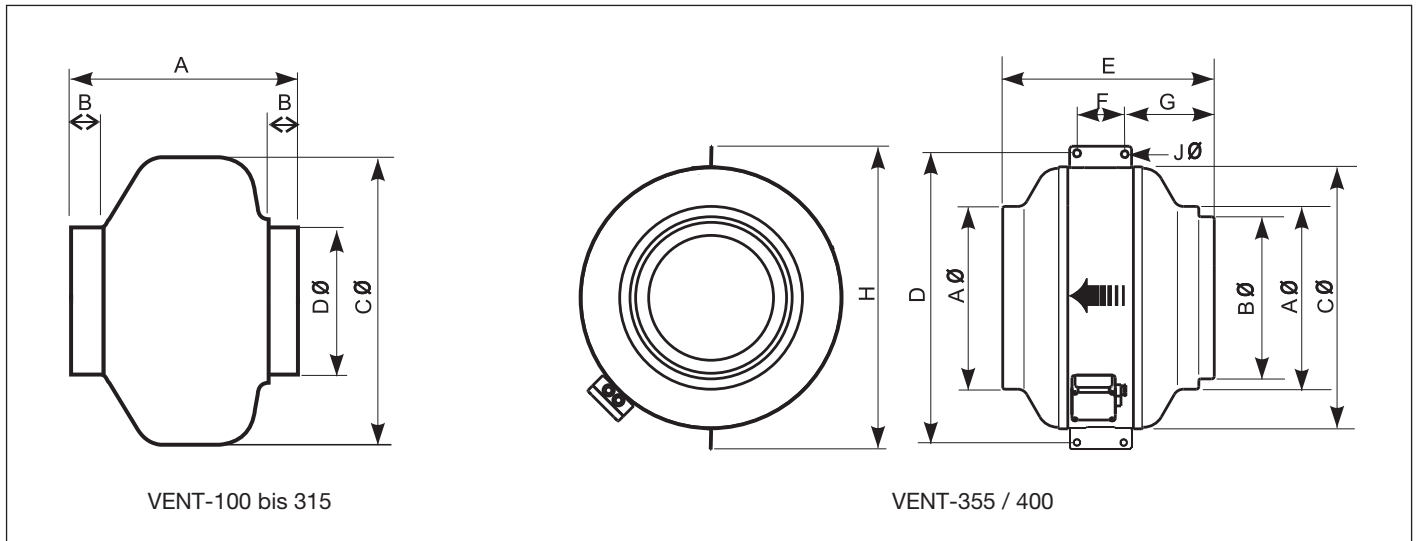

VENT-100 bis 315

VENT-355 / 400

Modell	A	B	Ø C	Ø D	E	F	G	H	Ø J
VENT-100	194	23	243	98					
VENT-125	195	27	243	123					
VENT-150	214	24	333	147					
VENT-160	222	28	333	157					
VENT-200	223	25	333	198					
VENT-250	206	27	333	248					
VENT-315	230	25	401	312					
VENT-355	Ø 354	Ø 314	508	583	410	100	170	587	10,5
VENT-400	Ø 399	Ø 354	568	623	441	100	185	647	10,5

Schaltpläne für Rohrventilatoren VENT

